

PLOGREDSKAP:

# Holms PD Plus

bättre sikt på landsväg och stora ytor



Holms PD Plus är en nytveckling av diagonalplogen Holms PD för snöröjning på landsväg och stora ytor. Den nya modellen har ett mer slimmat centrumfäste som gör att plogen kommer närmare bäraren, vilket ger bättre sikt. Plogen går även att beställa med positiv skärvinkel som ger mer effektiv snöröjning i höga hastigheter. Holms PD Plus robotsvetsas och finns i två höjder och fem olika bredder. 0,8 meter samt 1 meter hög, 2,4 m, 2,8 m, 3,2 m, 3,6 m och 4 m bred.

Box 924, 591 29 Motala  
Tel: 0141- 22 41 00  
info@holms.com  
www.holms.com



## PERFEKT FÖR LANDSVÄG OCH STORA YTOR

Med den raka kroppen och den välvda överdelen ger plogen en exceptionell köregenskap och gör körningen enkel. Formen är framtagen för att ge så bra rotation på snön som möjligt men fortfarande bibehålla den smala profilen.



## 35 GRADERS VINKLINGSMÖJLIGHET

Holms PD Plus är designad för att klara upp till 35 graders vinkling antingen åt höger eller vänster. Det ger möjlighet att röja snö på en nivå som passar de flesta omständigheter.

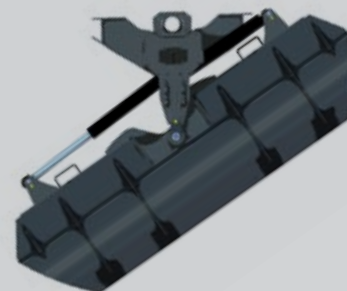
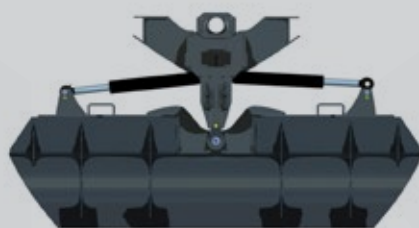
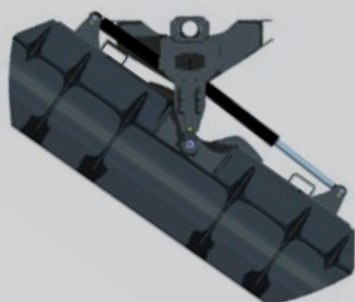

## BRA BALANS OCH LÅG VIKT

Holms PD Plus är designad för att få en låg vikt och samtidigt vara väldigt stark och följsam. Det ger en plog som följer underlaget utan att förstöra ytan. Konstruktionen inne i plogen bygger på ett facksystem, vilket ger en stark plog.



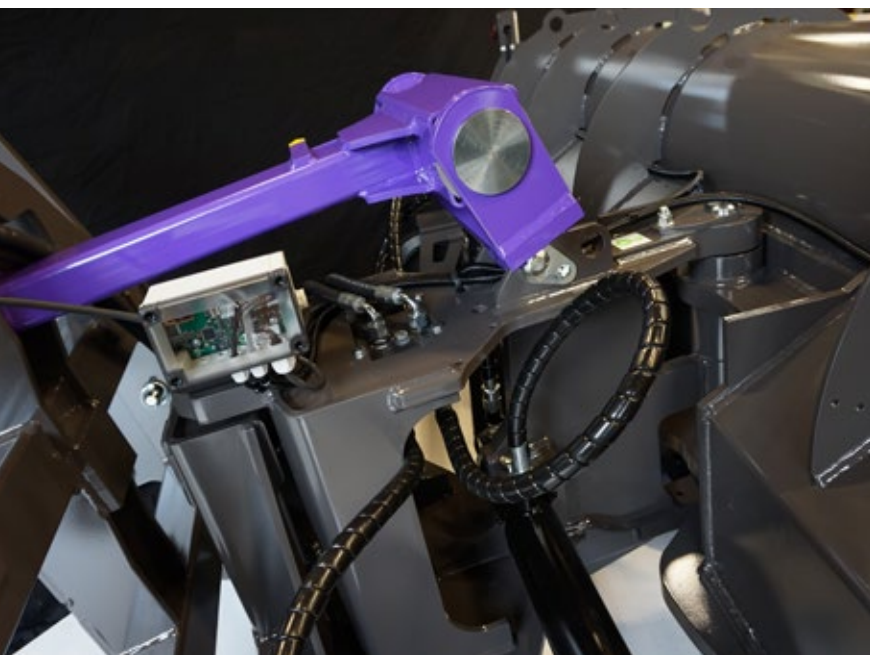

### NYTT SLIMMAT CENTRUMFÄSTE

Plogskivan är monterad med en smörjbar axeltapp och glidlager mot centrumfästet. Infästningen är designad för minsta utbyggnad och ger en plog som kommer cirka 200 mm närmre bäraren än tidigare. Det ger en förbättrad sikt och manövrering.

### VÄLVD PLOGSKIVA GER MINDRE SNÖRÖK

Plogskivan är formad för att ge ett undertryck bakom plogen. Det leder till mindre snörök och bättre sikt.

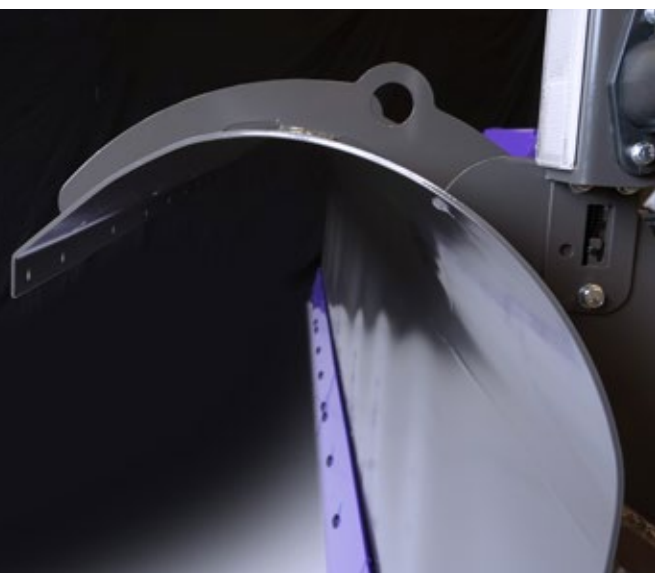

### UNIKT SYSTEM FÖLJER UNDERLAGETS LUTNING

Välj mellan enkel och dubbel pendling. Enkel pendling innebär att plogen följer backens lutning tvärs färdriktningen medan dubbel pendling innebär att plogen följer backen både tvärs färdriktningen och i färdriktningen. Enkel pendling är standard på alla plogar, dubbel pendling är tillval.

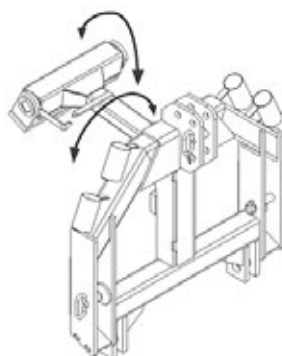
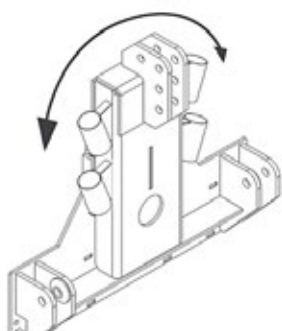

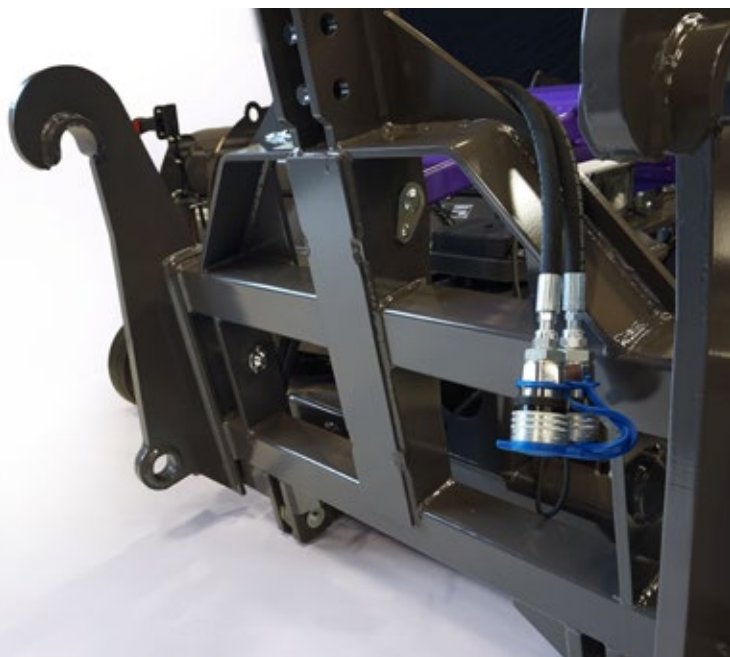

### KOMPLETT UTRUSTAD REDAN I GRUND- UTFÖRANDET

Holms PD Plus är testad i fabrik och levereras med alla slangar och kopplingar du behöver. Inga justeringar krävs, bara att koppla på din maskin och köra. Behöver du längre slangar än standard ordnar vi det.

### ENKEL SERVICE GER LÅNG LIVSLÄNGD

Holms PD är en plog som är lätt att underhålla, vilket skapar förutsättningar för lång livslängd.

Större tappar som håller skärfästena. Större kontaktytor som arbetar mot varandra ger mindre slitage. Tapparna sitter med ett fåtal skruvar som enkelt skruvas loss om skärfästet behöver plockas bort.



Smörjnippel finns i alla plogars centrumfäste, vilket gör det lätt att underhålla glidlagren.

Fjäderpaketen är monterade med endast två skruvar, vilket underlättar service.

### VÄLJ DE KROKAR SOM PASSAR DIG

Vi anpassar plogen till de flesta bärare på marknaden.





### GUMMIELEMENT I INFÄSTNINGAR

Dämpar slag och vibrationer och ger en tystare gång. Gummielementen gör så att plogen följer lutningen horisontellt, upp till  $\pm 7^\circ$ .

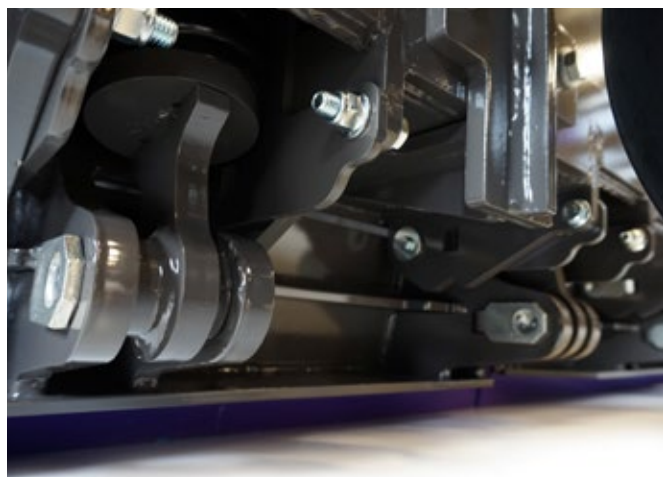

### FJÄDRANDE SKÄRFÄSTEN

Fjädrande skärfästen som viker undan för brunnslock och andra hinder. Det ger en säkrare körning och en betydligt mer följsam markkontakt mot underlaget.



### HYDRAULCYLINDRAR MED ÄNDDÄMPNING

Mjukstopp vid fulla utslag av plogen.



### HYDRAULISK CHOCKVENTIL

Plogen viker undan när du kör på fasta hinder tack vare en hydraulisk chockventil.



### VARSELLJUS

Lagkrav för ökad säkerhet. Varselljusen är monterade på gummifästen som viker undan för grenar och andra hinder.



### HENADE HYDRAULCYLINDRAR FÖR LÄNGRE HÅLLBARHET

Hydraulcyllindrarna är henade med en finare invändig yta som förlänger packboxarnas livslängd. Henade hydraulcyllindrar kräver också mindre underhåll.

**FLOATARM™**

För lastmaskiner, kompaktlastare och traktorer rekommenderar vi Holms FloatArm™. Med hjälp av tilten ställer du enkelt och snabbt in plogbladets marktryck. Med rätt marktryck vid varje tillfälle får du en skonsam och

behaglig färd samtidigt som skärslitage och risken för sidokast minskar. Med FloatArm får du också en inbyggd behaglig pendling i färdriktningen. För att nyttja funktion av FloatArm™ fullt ut ska lastarmarna inte vara i flytläge.

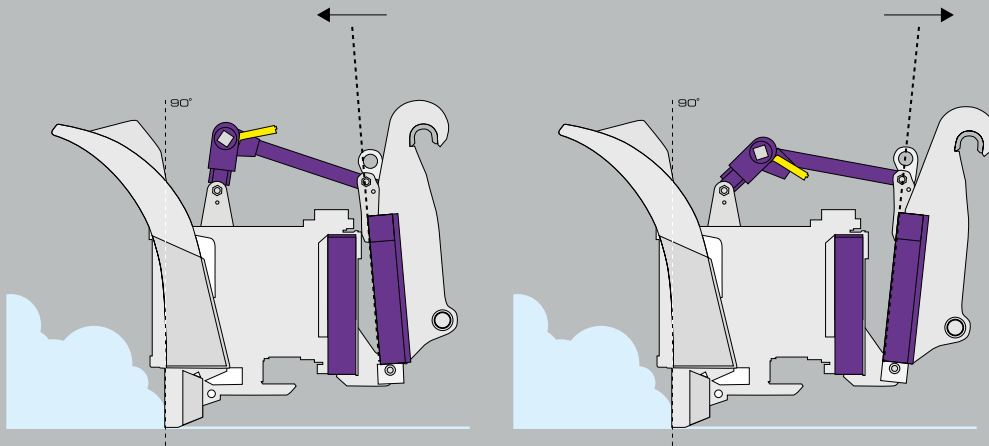
**Fördelar med FloatArm™**

- Följsamhet mot underlaget
- Mindre risk för sidokast
- Marktryck anpassat efter underlaget under gång
- Lägre bränsleförbrukning
- Mindre skärslitage
- Tystare gång
- Högre hastighet
- Behagligare och vilsammare körning

**KOMBIFÄSTE**

För dig som ofta växlar mellan olika bärare har vi utvecklat ett kombifäste som är anpassat för både stora BM infästning och trepunktsinfästning. Tänk på att det endast är upp till kategori 2 för trepunktsinfästningen

**STÄLLBARA STÖDTALLRIKAR**

Minskar marktrycket så att plogen glider bättre på ojämnt underlag eller bomberad väg.

**POSITIVA SKÄRFÄSTEN (10°)**

När du väljer positiv skärvinkel till din plog uppgraderar du den till en helt ny nivå. Du får en plog som skär snön bättre och får en annan rullning på snön. Med positiv skärvinkel minskar förbrukad effekt vilket ger bättre ekonomi. För en perfekt kombination rekommenderar vi stödhjul eller tallrikar när du väljer positiva skärfästen. Det ger en jämnare gång och förebygger nedskärning om ytan är mjuk.

**STÖDHJUL**

För ännu bättre följsamhet, framför allt vid mjukt ojälat underlag. Du spar både skär och får en betydligt tystare körning. (Går ej att välja till PD 2,4 och 2,8 m).

**SNÖSTOPP**

Perfekt när du plogar korsningar, busshållplatser eller platser där du snabbt vill stoppa flödet av snö åt sidan. Kan kombineras för vänster, höger eller båda sidor. (Kan inte kombineras med PD 4 m).



MODELLER OCH MÅTT



HOLMS PD PLUS	2,4	2,8	2,8	3,2	3,2	3,6	3,6	4,0
Redskapsbredd (m)	2,4	2,8	2,8	3,2	3,2	3,6	3,6	4,0
Arbetsbredd, fullt svängd/35° (m)	2,0	2,3	2,3	2,7	2,7	3,0	3,0	3,3
Höjd	0,8	0,8	1,0	0,8	1,0	0,8	1,0	1,0
Antal skär	2	4	4	4	4	4	4	4
Snöstopp	ja	ja	ja	ja	ja	ja	ja	Nej
Stödhjul	Nej	Nej	ja	ja	ja	ja	ja	ja
Stödtallrik	Ja	Ja	ja	ja	ja	ja	ja	ja
Vikt (kg)	882	1002	1048	1059	1115	1097	1158	1204

Alla vikter är ungerfärliga. Redskapsvikt gäller exkl. krokar.



WEBBSHOP FÖR SLITDELAR OCH TILLBEHÖR

I vår webbshop kan du beställa tillbehör och slitdelar som borst, krokar etc





## Därför växer Holms i Sverige och resten av världen

### VÅRA KUNDER JOBBAR SNABBARE OCH EFFEKTIVARE

Alla våra produkter syftar till att öka våra kunders produktivitet. Det innebär ett ständigt fokus på nya lösningar som sparar tid och energi och gör det lättare för dig som användare att göra ett bra jobb.

### GOD TOTALEKONOMI

Generös standardutrustning innebär ett konkurrenskraftigt pris redan vid inköp. Lägg till låga driftskostnader, lång livslängd, stor tillgång på reservdelar och inte minst ökad produktivitet så får du en totalekonomi som verkligen tål att jämföras.

### SÄKERHETEN I FOKUS

Allt vi gör handlar om att skapa en trygg miljö för såväl förare som övriga trafikanter. Därför bygger vi in lösningar som

minimerar risken för olyckor och låter föraren fokusera på körningen. Holms är en av få leverantörer som uppfyller samtliga nya regelverk från myndigheter och beställare.

### SNABB SUPPORT

Vår kundservice ger dig snabb tillgång till service, tillbehör och reservdelar och för dina redskap – fabriksnya som gamla. Nu kan du även beställa dina varor online i vår webbshop.

### EN VINST FÖR HELA SAMHÄLLET

Holms produkter är starka, men lätta, säkra och smidiga. För våra kunder innebär det ökad produktivitet och bättre totalekonomi. För samhället innebär det mindre slitage på gator och vägar, bättre miljö samt ökad framkomlighet och trygghet för alla trafikanter.